

Odptyw rynnowy Ferrofix Kołni.przyklej.hydro., 200x550mm

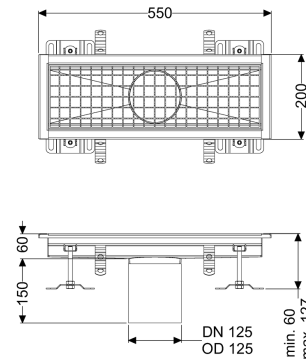

Dane produktowe

Nr art.: 6120050
GTIN: 4026092098943
Grupa Rabatowa: 80

Zalety

- Z wyjątkowo higienicznej stali nierdzewnej odpornej na wysokie obciążenia mechaniczne
- Możliwość dowolnego łączenia z pasującymi korpusami

Opis

Odptyw rynnowy Ferrofix z blachy ze stali nierdzewnej o grubości 2,0 mm (wytrawiana zanurzeniowo) posiada widoczne elementy szlifowane, spadek podłużny i poprzeczny, nóżki do ustawienia wysokości oraz króciec odpływowy ze stali nierdzewnej.

Wersja

Uszczelnienie na nasadzie:

Krawędź przyłączeniowa

Cechy ogólne

Wielkość nominalna (DN): 125
Średnica zewnętrzna (DA): 125 mm
ATEX: nie

Wymiary

Długość: 550 mm
Szerokość: 200 mm
Wysokość: 60 mm

Cechy pokrywy

Typ pokrywy: Ruszt kratowy
Kolor pokrywy: srebrny
Blokada: włożony
Klasa obciążenia: L 15 (EN 1253-1)
Klasa antypoślizgowości: R12 zgodnie z DIN 51130; C zgodnie z DIN 51097

Materiał nasady:

Stal nierdzewna 14301